

Keramikbecken 883x60x540 mm weiß  
Ceramic basin 883x60x540 mm white

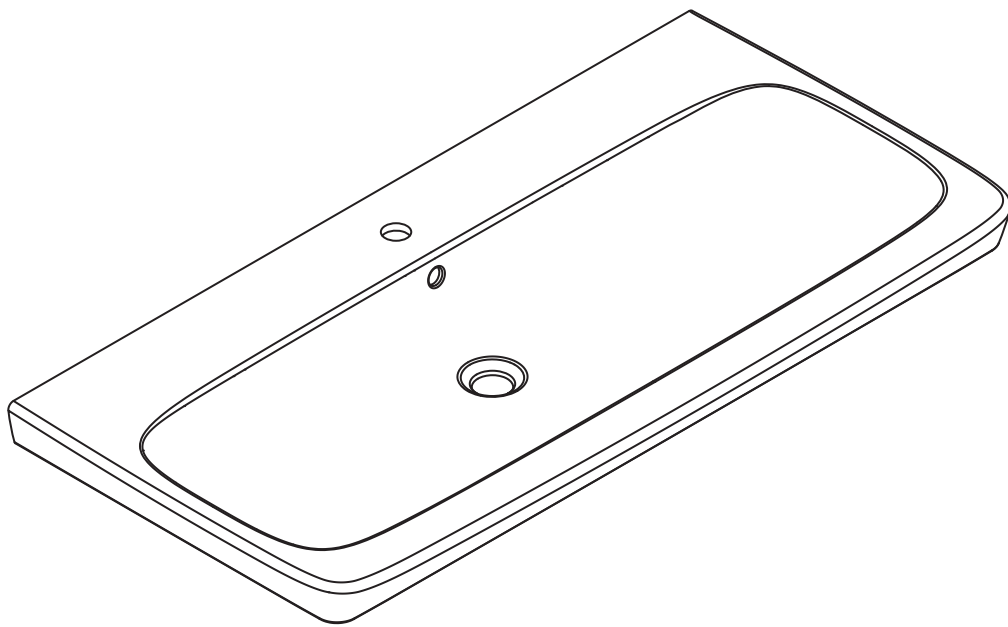

Keramikbecken 1073x60x543 mm weiß  
Ceramic basin 1073x60x543 mm white

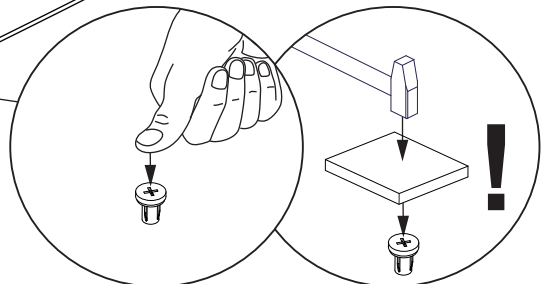
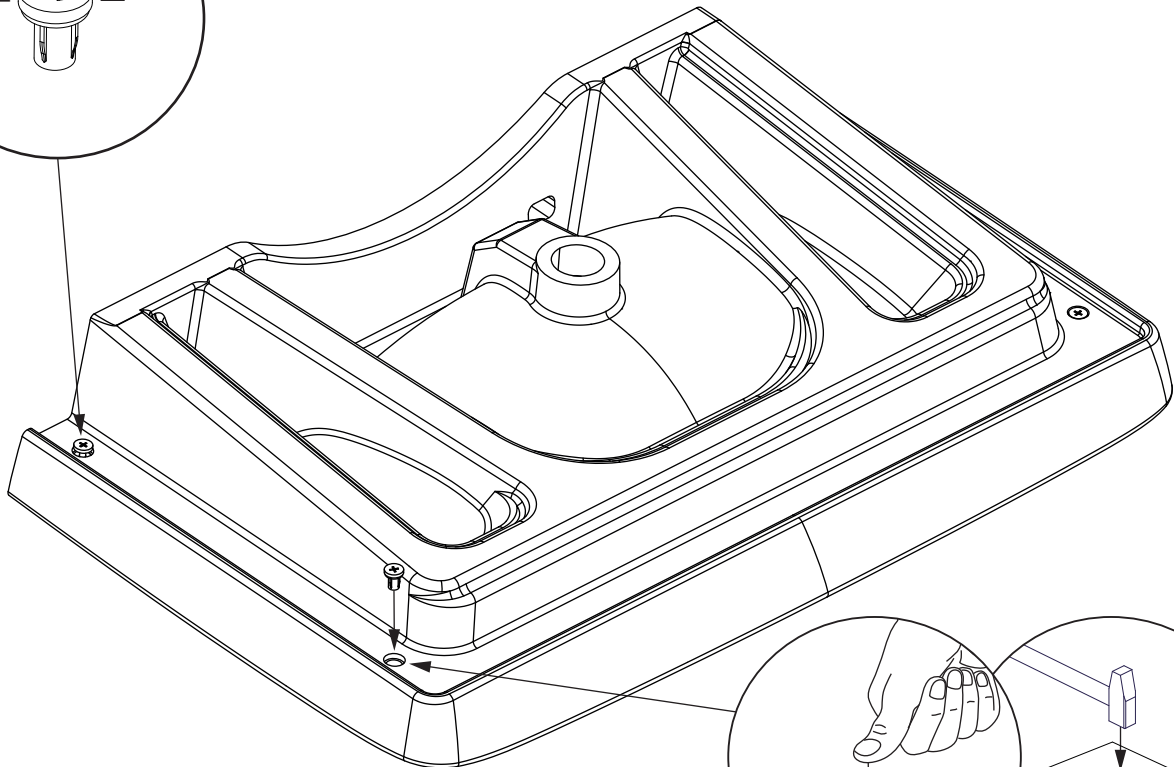
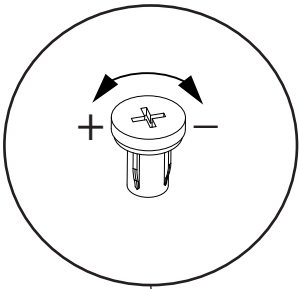
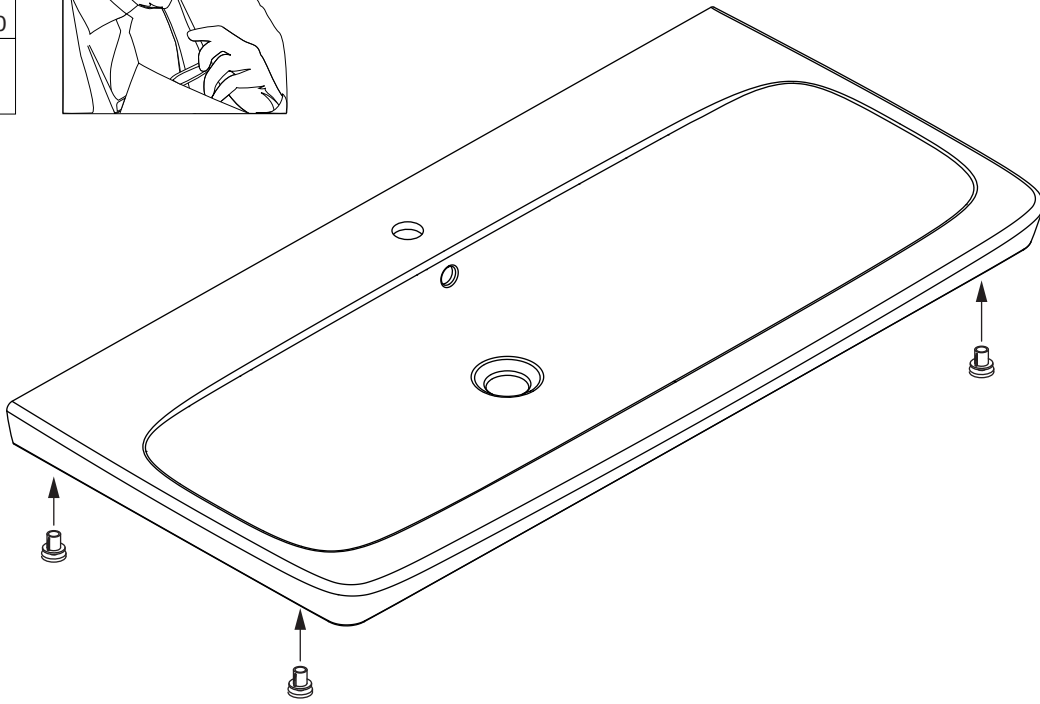
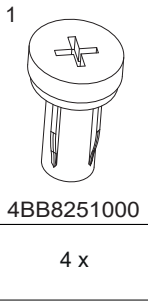

Wandmontage  
Wall mounting

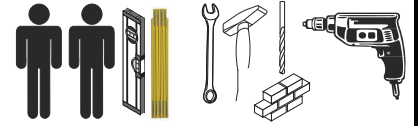

Maße sind vor Ort zu prüfen!  
Measures have to be checked on the spot!

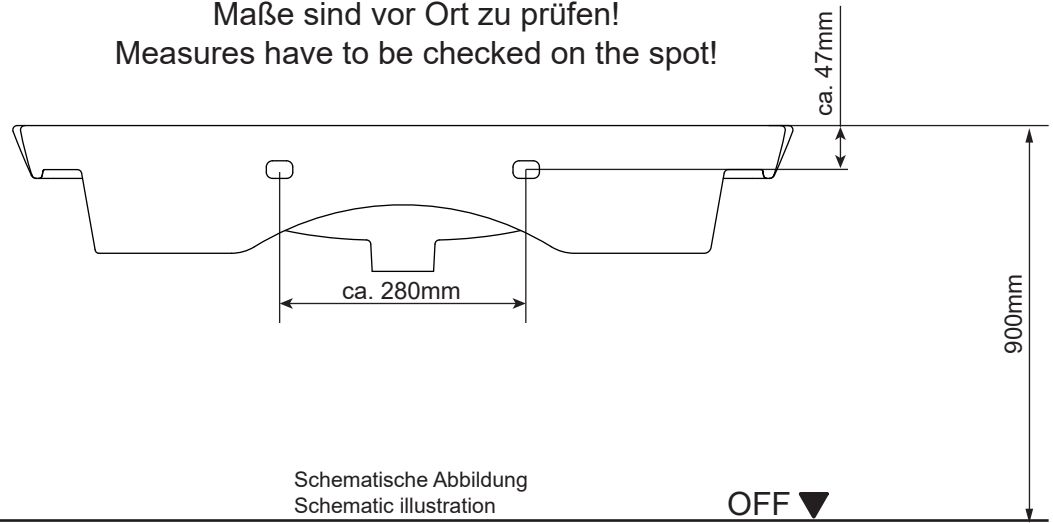

\*OFF = Oberkante fertiger Fußboden  
\*OFF = Top edge of finished floor

1	2	3	4	5
2 x	2 x	2 x	2 x	2 x

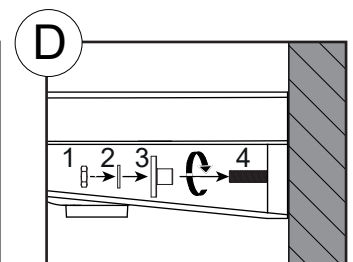
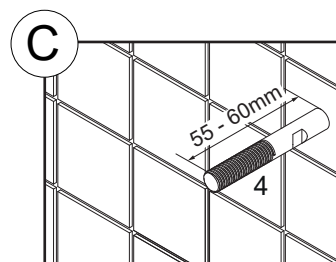
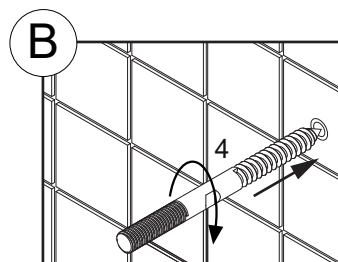
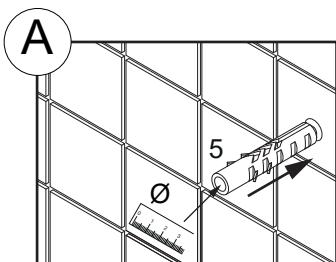

<b>DE</b>	<b>Montage-, Pflege- und Sicherheitshinweise:</b>	<b>Seite 2</b>
<b>GB</b>	<b>Assembly, care and safety instructions:</b>	<b>Page 3</b>
<b>FR</b>	<b>Informations de montage, d'entretien et de sécurité:</b>	<b>Page 4</b>
<b>PL</b>	<b>Instrukcje montażu, pielęgnacji i bezpieczeństwa:</b>	<b>Strona 5</b>
<b>HR</b>	<b>Napomene za montažu, održavanje i sigurnost:</b>	<b>Strana 6</b>
<b>IT</b>	<b>Istruzioni di sicurezza, manutenzione e montaggio:</b>	<b>Pagina 7</b>
<b>NL</b>	<b>Montage-, onderhouds- en veiligheidsinstructies:</b>	<b>Pagina 8</b>
<b>SK</b>	<b>Pokyny na montáž, údržbu a bezpečnostné:</b>	<b>Strana 9</b>
<b>SI</b>	<b>Navodila za montažo, nego in varnost:</b>	<b>Stran 10</b>
<b>CZ</b>	<b>Montáž, údržba a bezpečnostní pokyny:</b>	<b>Stránka 11</b>
<b>HU</b>	<b>Összeszerelési, ápolási és biztonsági utasítások:</b>	<b>Oldal 12</b>
<b>SE</b>	<b>Monterings-,skötsel-och säkerhetsanvisningar:</b>	
<b>RO</b>	<b>Instrucțiuni de montare, îngrijire și siguranță:</b>	
<b>DK</b>	<b>Installations-, pleje- og sikkerhedsinstruktioner:</b>	
<b>IS</b>	<b>Uppsetningar-, umhirðu- og öryggisleiðbeiningar:</b>	
<b>NO</b>	<b>Montering-, pleie- og sikkerhetsinstruksjoner:</b>	
<b>BG</b>	<b>ИНСТРУКЦИИ ЗА СГЛОБЯВАНЕ, ГРИЖИ И БЕЛЕЖКИ ЗА БЕЗОПАСНОСТ:</b>	
<b>SB</b>	<b>INSTRUKCIJE ZA MONTAŽU, NEGU I SIGURNOSNE NAPOMENE:</b>	



Sehr geehrter Kunde,  
wir gratulieren Ihnen zum Kauf unseres eleganten Waschbeckens aus Keramik.

Bitte beachten Sie, dass das Produkt vor der Montage auf Transportbeschädigungen zu prüfen ist. Bitte bewahren Sie im Falle einer Beanstandung die Verpackung auf. Für Schäden an bereits montierten Produkten oder aufgrund einer unsachgemäßen Behandlung wird keine Haftung übernommen! Für einen eventuellen Rücktransport verpacken Sie den Artikel bitte genauso wie Sie ihn erhalten haben (Füll- und Polstermaterial der Originalverpackung verwenden!)

## Montagehinweis:

- Verpackungsmaterial und Kleinteile außerhalb der Reichweite von Kindern aufbewahren.
- Vergewissern Sie sich, dass der Waschbeckenunterbau gerade und fest an der Wand montiert ist.
- Verwenden Sie ein geeignetes Sanitärsilikon.

Die Oberfläche aller sanitärkeramischen Produkte besteht aus einer dünnen, glasartigen Schicht (hochschmelzende Glasur). Diese Glasur ist sehr hart und unempfindlich. Vermeiden Sie jedoch die Zerstörung dieser Glasur durch z.B. herabfallende harte Gegenstände (Deo- oder Parfumbehälter, etc.). Derartige Stöße können zu Rissbildungen und Beschädigungen der Oberfläche führen, die nicht zu beheben sind. Metallabriebe, die aus dem Kontakt mit Gebrauchsgegenständen resultieren, sind meist als graue oder schwarze Rückstände zu erkennen. Häufig werden diese als Riss-ähnliche Spuren wahrgenommen und können mit herkömmlichen Reinigungsmitteln nicht entfernt werden. Zur Beseitigung empfiehlt es sich, einen speziellen Sanitäradiergummi oder Scheuerschwamm und etwas Wasser zu verwenden, um diese problemlos zu entfernen. Alternativ kann auch Ceranfeldreiniger verwendet werden. (Vorher aber an einer unauffälligen Stelle ausprobieren.)

## Gewährleistung kann nicht in Anspruch genommen werden bei:

- unsachgemäßer Lagerung
- falschem Einbau
- Einwirkung von Extremtemperaturen oder starke Temperaturschwankungen
- Aggressiven, chemischen Mitteln.

Luftblasen, Abdrücke auf der Unterseite und Farbabweichungen (die aus ca. 90 cm Entfernung nicht mehr zu sehen sind) haben auf den Nutzen und Funktionalität keinen Einfluss, sie stellen deshalb keinen Reklamationsgrund dar, sondern resultieren aus dem Gießprozess.

## Bitte vermeiden Sie unbedingt den Kontakt mit:

- Aggressiven und scheuernden Reinigungsmittel (z.B. Scheuermilch, Scheuerpulver, Abflussreiniger, Armaturenreiniger, Stahl- oder Topfreiniger, Stahlwolle).
- Natronlauge
- Starken Lösungsmitteln wie z.B. Aceton, Methanol, Methylenchlorid, Kaliumpermanganat, Trichlorethylen

## Bitte beachten Sie:

- die Hinweise bei Microfasertüchern. Ungeeignete Microfasertücher können die Waschbecken stark beschädigen.
- um Kriechegenschaft des Wassers zu verhindern, sind die Anschlussbereiche abzudichten.
- der Anschlussbereich der (Waschtisch-)Abdeckplatte zu anderen Schränken und zu Wandflächen ist mit Silikon (oder einer anderen geeigneten Dichtungsmasse) zu versiegeln.

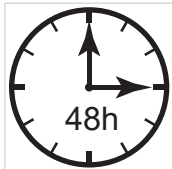

Vor Montage, das Becken ca. 48 Stunden auf Raumtemperatur akklimatisieren lassen.



Montieren Sie das Waschbecken mit Sanitärsilikon entsprechend dem Montageschritt. Dies dient der Sicherheit, gleicht Unebenheiten aus und hilft Wasserschäden vorzubeugen.

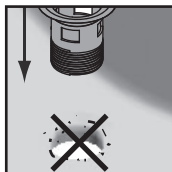

Achten Sie bitte darauf, dass beim Einbau des Ablaufkelchs keinerlei Verschmutzungen am Rand des Loches vorliegen. Lokale Spannungsspitzen aus Kontakt mit harten Materialien wie Metall können schnell zum Bruch führen.

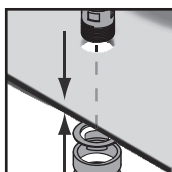

Zum Vermeiden von Spannungsrissen im Armatur- und Ablaufbereich wird empfohlen, entsprechendes Dichtungsmaterial (Gummi- oder Kunststoffbeilagen) bzw. dauerplastische Dichtungsmasse (Installationskit für Heiß- und Kaltwasser) zu verwenden. Achten Sie darauf, dass das Befestigungsmaterial für den Einsatz am Waschbecken geeignet ist.



Verwenden Sie das Becken nicht als Turngerät, Sitzgelegenheit oder Leitersersatz.

Dear customer,  
Thank you for choosing our elegant ceramic washbasin.

Please note that the product must be checked for any transport damage before assembly. In the event of a complaint, please retain the packaging. No liability is assumed for damage to products that have already been assembled and damage caused by improper handling! In the event that you return this product, please package the item in exactly the same way as it was packaged when you received it. (Please use the original packaging's filling and padding material.)

### Assembly information:

- Keep packaging materials and small parts out of the reach of children.
- Ensure that the base cabinet beneath the washbasin is straight and firmly mounted on the wall.
- Use suitable sanitary silicon.

The surface of all sanitary ceramic products consists of a thin, glass-like layer (high-fusing glaze). This glaze is very hard and resistant. However, take care to prevent destruction of this glaze due to falling hard objects (deodorant or perfume containers, etc.). Such impacts may result in irreparable surface cracks and damage. Metal abrasions resulting from contact with utensils are usually visible as grey or black residues. They often resemble crack-like marks and cannot be removed with conventional cleaning agents. We recommend using a special sanitary eraser or scouring pad and some water to remove them easily. Although you can also use a ceramic hob cleaner, try it out on an inconspicuous spot first.

### The warranty cannot be claimed in the following cases:

- Improper storage
- Incorrect installation
- Exposure to extreme temperatures or major temperature fluctuations
- Aggressive chemical agents.

As air bubbles, marks on the underside and colour variations (that are not visible from a distance of approx. 90 cm) have no influence on use and functionality, they do not constitute grounds for complaint. They result from the casting process.

### Please avoid contact with the following at all costs:

- Aggressive and abrasive cleaning agents (e.g. scouring milk, scouring powder, drain cleaner, tap cleaner, steel or pot cleaner, steel wool).
- Caustic soda
- Strong solvents, e.g. acetone, methanol, methylene chloride, potassium permanganate, trichloroethylene

### Please note:

- The instructions regarding microfibre cloths. Unsuitable microfibre cloths may cause serious damage to the washbasin.
- Seal the connection areas to prevent water creep.
- Seal the connection area of the (washbasin) covering plate to other cabinets and wall surfaces with silicone (or another suitable sealant).

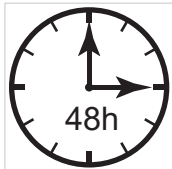

Allow the washbasin to acclimatise to room temperature for approx. 48 hours before installation.



Mount the washbasin with sanitary silicone according to the assembly step. This is done for safety reasons, to smooth out any unevenness and to help prevent water damage.

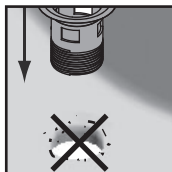

Please ensure that there is no grime on the edge of the hole when installing the drain cup. Local voltage peaks resulting from contact with hard materials, such as metal, can quickly lead to breakage.

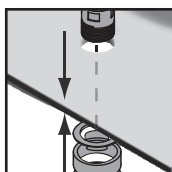

To prevent stress cracks in the tap and drain area, we recommend using appropriate sealing material (rubber or plastic inserts) or permanently elastic sealing compound (installation kit for hot and cold water). Ensure that the affixing material is suitable for use on the washbasin.



Do not use the washbasin as a gymnastics apparatus, seat or ladder substitute.

Cher client,  
Félicitations pour votre achat de notre élégant lavabo en céramique.

Nous vous rappelons que vous devez rechercher tout éventuel dommage du produit lié au transport avant le montage. Veuillez conserver l'emballage en cas de réclamation. Nous excluons toute responsabilité pour les dommages sur des produits qui ont déjà été montés, en raison d'un traitement inapproprié! Pour un éventuel transport de retour, veuillez emballer l'article exactement comme vous l'avez reçu (utilisez le matériel de rembourrage et de garniture de l'emballage d'origine !)

### Remarque sur l'assemblage:

- Le matériel d'emballage ainsi que les petites pièces doivent être tenus hors de la portée des enfants.
- Assurez-vous que le meuble sous vasque est droit et solidement fixé au mur.
- Utilisez un silicone sanitaire adapté.

La surface de tous les produits céramiques sanitaires est constituée d'une fine couche semblable à du verre (glaçure à point de fusion élevé). Cette glaçure est très dure et résistante. Cependant, il convient d'éviter de provoquer des ruptures de cette glaçure, par exemple à cause de la chute d'objets durs (conteneurs de déodorant ou de parfum, etc.). De tels impacts peuvent provoquer des fissures et des dommages irréparables sur sa surface. Les abrasions métalliques résultant du contact avec des objets du quotidien peuvent généralement apparaître sous la forme de résidus gris ou noirs. Celles-ci sont souvent perçues comme des fissures et ne peuvent pas être éliminées avec des produits de nettoyage conventionnels. Pour les enlever, il est conseillé d'utiliser une gomme ou un tampon à récurer spécial sanitaire et un peu d'eau pour les éliminer facilement. Alternativement, un nettoyant pour plaques vitrocéramiques peut être utilisé. (Effectuez d'abord un test sur une zone peu visible.)

### La garantie ne peut pas être revendiquée en cas de:

- stockage inapproprié
- mauvaise installation
- Exposition à des températures extrêmes ou à de forts changements de température
- Présence d'agents chimiques agressifs.

Les bulles d'air, les empreintes sur le dessous et les écarts de couleur (qui ne sont plus visibles à une distance d'environ 90 cm) n'ont aucune influence sur l'utilisation et la fonctionnalité, ils ne constituent donc pas un motif de réclamation, mais résultent du processus de moulage.

### Veuillez éviter tout contact avec:

- Des produits de nettoyage agressifs et abrasifs (par ex. détergent abrasif, poudre à récurer, nettoyant pour canalisations, nettoyant pour robinetterie, nettoyant pour acier ou poêle, laine d'acier).
- La soude caustique
- Les solvants puissants tels que l'acétone, le méthanol, le chlorure de méthylène, le permanganate de potassium, le trichloroéthylène

### Veuillez noter:

- les instructions pour les chiffons en microfibre. Des chiffons en microfibrilles non adaptés pourraient gravement endommager le lavabo.
- pour empêcher l'eau de s'infiltrer, les zones de raccordement doivent être étanches.
- il convient de sceller la zone de raccordement des panneaux de recouvrement à d'autres armoires et surfaces murales, avec du silicone (ou un autre produit d'étanchéité adapté).

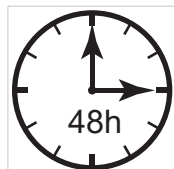

Avant le montage, laissez le lavabo s'acclimater à la température ambiante pendant environ 48 heures.

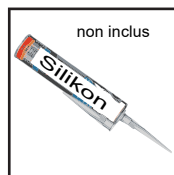

Assemblez l'évier avec du silicone sanitaire selon les instructions de l'étape de montage. Ceci est prévu pour des raisons de sécurité, compense les irrégularités et aide à prévenir les dégâts des eaux.

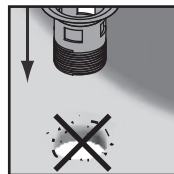

Veuillez vous assurer qu'il n'y a pas de saleté sur le bord du trou lors de l'installation du godet de vidange. Les pics de tensions localisés dus au contact entre certains matériaux durs tels que le métal peuvent rapidement entraîner une rupture.

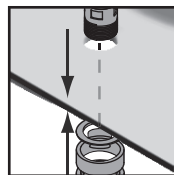

Pour éviter les fissures dues à des tensions dans la zone de raccordement et de vidange, nous recommandons d'utiliser un matériau d'étanchéité approprié (inserts en caoutchouc ou en plastique) ou un composé d'étanchéité en plastique permanent (kit d'installation pour eau chaude et froide). Assurez-vous que le matériel de fixation est adapté à une utilisation pour l'évier.



N'utilisez pas le lavabo comme équipement d'exercice, comme appui ni comme substitut d'échelle.

Szanowni klienci,  
gratulujemy zakupu naszej eleganckiej umywalki ceramicznej.

Należy pamiętać, że przed montażem należy sprawdzić produkt pod kątem uszkodzeń transportowych. W przypadku reklamacji proszę zachować opakowanie. Nie ponosimy odpowiedzialności za uszkodzenia już zmontowanych produktów lub uszkodzenia spowodowane nieprawidłową obsługą! W celu ewentualnego odesłania towaru, prosimy zapakować artykuł dokładnie tak, jak go Państwo otrzymali (Użyć materiału wypełniającego i wyściełającego z oryginalnego opakowania!)

### Instrukcja montażu:

- Materiały opakowaniowe i małe części należy przechowywać w miejscu niedostępnym dla dzieci.
- Należy upewnić się, że podbudowa umywalki jest prosto i mocno zamontowana na ścianie.
- Proszę zastosować odpowiedni silikon sanitarny.

Powierzchnia wszystkich wyrobów ceramiki sanitarnej składa się z cienkiej, szklistej warstwy (glazura wysokotopliwa). Ta glazura jest bardzo twarda i odporna. Należy jednak unikać niszczenia tej glazury np. przez spadające twarde przedmioty (dezodoranty lub perfumy itp.). Takie uderzenia mogą prowadzić do pęknięć i uszkodzeń powierzchni, których nie da się naprawić. Otarcia metalu powstałe w wyniku kontaktu z naczyniami są zwykle widoczne jako szare lub czarne pozostałości. Często wyglądają jak ślady pęknięć i nie można ich usunąć za pomocą konwencjonalnych środków czyszczących. Aby je w łatwo usunąć, należy użyć specjalnej gumki sanitarnej lub gąbki szorującej i trochę wody. Alternatywnie można również zastosować środków do czyszczenia ceramiki. (Wcześniej przeprowadzić próbę w niewidocznym miejscu)

### Gwarancja nie obejmuje następujących przypadków:

- Nieprawidłowe przechowywanie
- Nieprawidłowy montaż
- Narażenie na ekstremalne temperatury lub duże wahania temperatury
- Agresywne środki chemiczne.

Pęcherzyki powietrza, ślady na spodzie i odbarwienia (które nie są już widoczne z odległości ok. 90 cm) nie mają wpływu na użytkowanie i funkcjonalność, dlatego nie stanowią podstawy do reklamacji, lecz wynikają z procesu odlewania.

### Należy bezwzględnie unikać kontaktu z:

- Agresywnymi i szorującymi środkami czyszczącymi (np. mleczko do szorowania, proszek do szorowania, środek do udrażniania odpływów, środek do czyszczenia armatury, środek do czyszczenia stali lub garnków, wełna stalowa).
- Sodą kaustyczną
- Silnymi rozpuszczalnikami, np. acetonem, metanolem, chlorkiem metylenu, nadmanganianem potasu, trójchloroetylenem

### Należy przestrzegać:

- instrukcji dotyczących ściereczek z mikrofibry. Nieodpowiednie ściereczki z mikrofibry mogą poważnie uszkodzić umywalkę.
- Aby zapobiec przedostawaniu się wody, należy uszczelnić miejsca połączeń.
- Powierzchnia łącząca pokrywę (umywalki) z innymi szafkami i powierzchniami ściennymi musi być uszczelniona silikonem (lub innymi odpowiednimi masami uszczelniającymi).

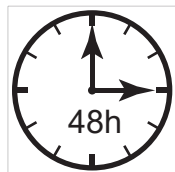

Przed montażem należy pozostawić umywalkę na ok. 48 godzin w temperaturze pokojowej celem aklimatyzacji.



Zamontować umywalkę za pomocą silikonu sanitarnego zgodnie z etapem instalacji. Służy to bezpieczeństwu, wyrównuje nierówności i pomaga zapobiegać szkodom wyrządzonym przez wodę.

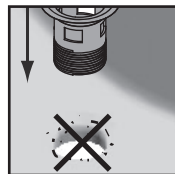

Podczas montażu spustu umywalki należy zwrócić uwagę, czy na krawędzi otworu nie ma zanieczyszczeń. Miejscowe naprężenia spowodowane kontaktem z twardymi materiałami, takimi jak metal, mogą szybko doprowadzić do pęknięcia.

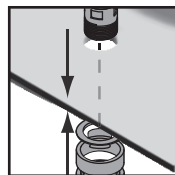

Aby uniknąć pęknięć naprężeniowych w obszarze armatury i odpływu, zaleca się zastosowanie odpowiedniego materiału uszczelniającego (wkładki gumowe lub z tworzywa sztucznego) lub trwale plastycznej masy uszczelniającej z tworzywa sztucznego (zestaw montażowy do wody ciepłej i zimnej). Upewnić się, że materiał mocujący jest odpowiedni do zastosowania na umywalce.



Nie należy używać umywalki jako przyrządu gimnastycznego, siedziska lub stopnia.

Poštovani korisniče,  
čestitamo vam na kupnji našeg elegantnog umivaonika od keramike.

Obratite pozornost na to da se proizvod prije montaže treba provjeriti na oštećenja nastala tijekom transporta. Sačuvajte ambalažu ako se pojavi potreba za reklamacijom. Odgovornost se ne preuzima za oštećenja na već montiranim proizvodima uslijed nepropisna rukovanja! U slučaju eventualnog povratnog slanja zapakirajte proizvod točno onako kako ste ga zaprimili (upotrebljavajte materijal za punjenje i oblaganje iz originalne ambalaže!)

## Napomena za montažu:

- Držite materijal ambalaže i male dijelove izvan dohvata djece.
- Provjerite je li potkonstrukcija umivaonika ravno i čvrsto montirana na zid.
- Upotrebljavajte prikladni sanitarni silikon.

Površina svih sanitarnih keramičkih proizvoda sastoji se od tankog sloja nalik staklu (glazura s visokom temperaturom taljenja). Ta je glazura vrlo tvrda i otporna. Međutim, izbjegavajte uništavanje te glazure uslijed, na primjer, tvrdih predmeta koji padaju s visine (dezodorans ili parfemska bočica itd.). Takvi udari mogu dovesti do stvaranja pukotina i oštećenja na površini koja se ne mogu ukloniti. Trošenja metala, koja rezultiraju dodirima s predmetima koji se svakodnevno upotrebljavaju, najčešće su vidljiva kao sivi ili crni ostatci. Često se percipiraju kao tragovi nalik pukotinama i ne mogu se ukloniti standardnim sredstvima za čišćenje. U svrhu njihova uklanjanja preporučuje se upotrebljavati specijalnu sanitarnu gumicu za brisanje ili spužvu za ribanje i malu količinu vode kako bi se mogli ukloniti bez tegoba. Alternativno se može upotrebljavati i sredstvo za čišćenje keramičkih ploča. (Međutim, prethodno provjeriti na neupadljivu mjestu.)

## Jamstvo se ne može iskoristiti u slučaju:

- nepropisna skladištenja
- pogrešne ugradnje
- utjecaja ekstremnih temperatura ili snažnih temperaturnih oscilacija
- agresivnih, kemijskih sredstava.

Mjehurići zraka, otisci na donjoj strani i odstupanja od boje (koja više nisu vidljiva s udaljenosti od oko 90 cm) ne utječu na upotrebu ni funkciju, zbog čega ne predstavljaju razlog za reklamaciju, već su rezultat procesa lijevanja.

## Obvezno izbjegavajte dodir sa:

- agresivnim i abrazivnim sredstvima za čišćenje (npr. mlijeko za ribanje, prah za ribanje, sredstvo za čišćenje odvoda, sredstvo za čišćenje armatura, sredstvo za čišćenje čelika ili lonaca, čelična vuna)
- natrijevom lužinom
- snažnim otapalima kao što su aceton, metanol, metilen klorid, kalijev permanganat, trikloretilen.

## Uzmite u obzir sljedeće:

- Napomene kod krpa od mikrovlakana. Neprikladne krpe od mikrovlakana mogu znatno oštetiti umivaonik.
- Kako bi se spriječilo svojstvo izobličavanja uslijed djelovanja vode, priključna područja moraju se zabrtviti.
- Priključno područje pokrivne ploče (umivaonika) prema drugim ormarima i zidnim površinama potrebno je zabrtviti silikonom (ili drugom prikladnom brtvenom masom).

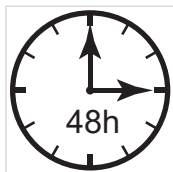

Prije montaže potrebno je ostaviti umivaonik da se oko 48 sati aklimatizira na sobnoj temperaturi.



Montirajte umivaonik s pomoću sanitarnog silikona u skladu s montažnim korakom. To služi sigurnosti, ujednačava neravnine te pomaže pri izbjegavanju oštećenja uslijed vode.

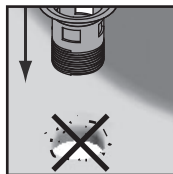

Obratite pozornost na to da se tijekom ugradnje nastavka za odvod na rubu otvora ne nalaze nikakva onečišćenja. Lokalni vršni naponi uslijed kontakta s tvrdim materijalima, kao što je dodir s metalom, brzo mogu dovesti do loma.

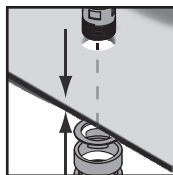

U svrhu izbjegavanja pukotina uslijed naprezanja u području armature i odvoda, preporučuje se upotreba odgovarajućeg brtvenog materijala (gumenih ili plastičnih dodataka), odnosno trajno plastične brtvene mase (instalacijski komplet za hladnu i vruću vodu). Pazite na to da pričvršni materijal bude prikladan za upotrebu na umivaoniku.



Umivaonik nemojte upotrebljavati kao spravu za tjelovježbu, namještaj za sjedenje ni zamjenu za ljestve.

Gentile cliente,  
congratulations per aver acquistato il nostro elegante lavabo in ceramica.

Attenzione! Prima del montaggio, ispezionare il prodotto per escludere eventuali danni dovuti al trasporto. Conservare la confezione, che potrà essere riutilizzata in caso di eventuali reclami. Si declina ogni responsabilità per danni a prodotti già montati o dovuti a un uso improprio! Per eventuale reso, imballare l'articolo esattamente nel modo in cui è stato ricevuto (Utilizzare il materiale di riempimento e di imbottitura della confezione originale!)

## Indicazioni per il montaggio:

- Tenere fuori dalla portata dei bambini il materiale di imballaggio e le piccole parti.
- Assicurarsi che la base del lavabo sia dritta e ben fissata alla parete.
- Utilizzare un silicone sanitario appropriato.

La superficie di tutti i prodotti ceramici sanitari è costituita da un sottile strato simile al vetro (smalto ad alta fusione). Questo smalto è molto duro e insensibile. Tuttavia, evitare di distruggere questo smalto facendo cadere, ad esempio, oggetti duri (contenitori di deodoranti o profumi, ecc.). Tali impatti possono provocare crepe e danni alla superficie che non possono essere riparati. Le abrasioni metalliche dovute al contatto con gli utensili sono solitamente visibili come residui grigi o neri. Spesso questi segni sono percepiti come crepe e non possono essere rimossi con i detergenti convenzionali. Per rimuoverli, si consiglia di utilizzare una speciale gomma da cancellare per sanitari o un tampone abrasivo e un po' d'acqua per rimuoverle facilmente. In alternativa, è possibile utilizzare un detergente per piani di cottura in ceramica. (Ma prima provate in un punto poco visibile.)

## La garanzia non può essere richiesta per:

- stoccaggio improprio
- installazione non corretta
- Esposizione a temperature estreme o a forti oscillazioni di temperatura
- agenti chimici aggressivi.

Bolle d'aria, segni sul lato inferiore e deviazioni di colore (che non sono più visibili da una distanza di circa 90 cm) non hanno alcuna influenza sull'uso e sulla funzionalità, pertanto non costituiscono motivo di reclamo, ma derivano dal processo di fusione.

## Evitare il contatto con:

- detergenti aggressivi e abrasivi (ad es. latte abrasivo, polvere abrasiva, detergente per scarichi, detergente per rubinetti, detergente per acciaio o pentole, lana d'acciaio).
- Soda caustica
- Solventi forti come acetone, metanolo, cloruro di metilene, permanganato di potassio, tricloroetilene

## Si prega di notare:

- le istruzioni per i panni in microfibra. I panni in microfibra non adatti possono danneggiare gravemente i lavabi.
- Per evitare infiltrazioni d'acqua, le aree di collegamento devono essere sigillate.
- L'area di collegamento della piastra di copertura (del lavabo) con altri mobili e con le superfici delle pareti deve essere sigillata con silicone (o con un altro sigillante adatto).

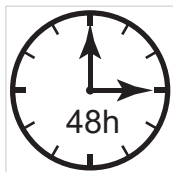

Lasciare che il lavabo si acclimi a temperatura ambiente per circa 48 ore prima del montaggio.



Montare il lavabo con il silicone sanitario secondo la fase di montaggio. Questo serve a garantire la sicurezza, a compensare le irregolarità e a prevenire i danni causati dall'acqua.

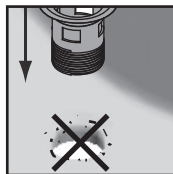

Durante l'installazione del calice di scarico, accertarsi che non vi sia sporcizia sul bordo del foro. I picchi di tensione locali dovuti al contatto con materiali duri come il metallo o il vetro possono portare rapidamente alla rottura.

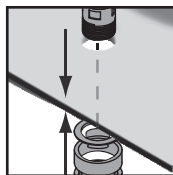

Per evitare fessure da tensione nella zona del raccordo e dello scarico, si raccomanda di utilizzare un materiale di tenuta appropriato (inserti in gomma o plastica) o un composto di tenuta permanente in plastica (kit di installazione per acqua calda e fredda). Assicurarsi che il materiale di fissaggio sia adatto al lavabo.



Non utilizzare il lavabo come attrezzo ginnico, sedile o scala sostitutiva.

Beste klant,  
Gefeliciteerd met uw aankoop van onze elegante keramische wastafel.

Controleer het product vóór montage op transportschade. Bewaar de verpakking voor het geval u wilt reclameren. Wij zijn niet aansprakelijk voor beschadigingen van reeds gemonteerde producten of voor schade ontstaan door ondeskundig gebruik! Als het artikel geretourneerd moet worden, pak het dan exact in zoals u het ontvangen heeft (gebruik het bescherm- en opvulmateriaal van de originele verpakking!)

## Montage-instructies:

- bewaar verpakkingsmateriaal en kleine onderdelen altijd buiten het bereik van kinderen.
- zorg ervoor dat het onderstel van de wastafel recht en stevig aan de muur is gemonteerd.
- Gebruik een geschikte siliconenkit voor sanitair.

Het oppervlak van alle sanitaire keramische producten bestaat uit een dunne, glasachtige laag (glazuur met hoog smeltpunt). Dit glazuur is zeer hard en krasresistent. Vermijd echter dat het glazuur wordt beschadigd door bijv. vallende harde voorwerpen (deodorant- of parfumsflesjes, enz.). Dergelijke schokken kunnen onherstelbare barsten en beschadigingen van het oppervlak veroorzaken. Metaalsporen door contact met gebruiksvoorwerpen is meestal zichtbaar als een grijze of zwarte aanslag. Dit ziet er vaak uit als een barstje en kan niet met conventionele reinigingsmiddelen worden verwijderd. Gebruik bijvoorbeeld een speciale sanitairgom of een schuurspons met een beetje water om ze gemakkelijk te verwijderen. Als alternatief kan ook een reinigingsmiddel voor keramische kookplaten worden gebruikt. (Test het echter eerst op een onopvallende plaats.)

## Geen aanspraak op garantie bestaat bij:

- verkeerde opslag
- onjuiste montage
- blootstelling aan extreme temperaturen of sterke temperatuurschommelingen
- agressieve, chemische middelen.

Luchtblaasjes, vlekken aan de onderkant en kleurafwijkingen (die op een afstand van ca. 90 cm niet meer zichtbaar zijn) hebben geen invloed op het gebruik en de functionaliteit. Zij vormen dan ook geen reden voor een klacht, maar zijn het gevolg van het gietproces.

## Vermijd absoluut contact met:

- agressieve en schurende reinigingsmiddelen (bijv. schuurmilk, schuurpoeder, ontstoppingsmiddel, kraanreiniger, staal- of pannenreiniger, staalwol).
- natronloog
- sterke oplosmiddelen, zoals aceton, methanol, methyleenchloride, kaliumpermanganaat, trichloorethyleen

## Let op:

- de instructies voor microvezeldoekjes. Ongeschikte microvezeldoekjes kunnen de wastafel ernstig beschadigen.
- dicht de afsluitvakken af om doorsijpelen van water te voorkomen.
- de naad tussen de (wastafel-)afdekplaat en andere kasten en muren moet met silicone (of een ander geschikt afdichtmiddel) worden afgedicht.

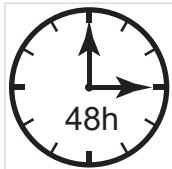

Laat de wastafel vóór de montage ca. 48 uur op kamertemperatuur acclimatiseren.



Monteer de wastafel volgens de montagevoorschriften met sanitaire silicone. Dit is voor de veiligheid, egaliseert oneffenheden en helpt waterschade te voorkomen.

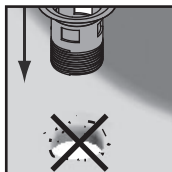

Zorg ervoor dat er geen vuil op de rand van het gat zit bij het installeren van het afvoerputje. Plaatselijk hoge spanning door contact met harde materialen, zoals metaal of glas-glas-contact, kan snel tot breuken leiden.

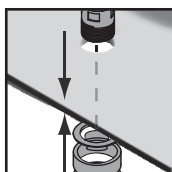

Gebruik geschikt afdichtingsmateriaal (rubberen of kunststof inzetstukken) of een blijvend elastische afdichtingskit (montagekit voor warm en koud water) om spanningsstreken in de kraan en de afvoer te voorkomen. Zorg ervoor dat het bevestigingsmateriaal geschikt is voor het gebruik aan de wastafel.



Gebruik de wastafel niet als klimrek, stoel of ladder.

Vážení zákazníci,  
blahoželáme vám ku kúpe nášho elegantného umývadla z keramiky.

Majte na pamäti, že pred montážou je potrebné skontrolovať na výrobku škody, ktoré mohli vzniknúť pri preprave. Obal si uschovajte pre prípad reklamácie. Za škody na už namontovaných výrobkoch alebo za škody spôsobené nesprávnou manipuláciou nepreberáme zodpovednosť! Pri prípadnom spätnom odosielaní zabaľte výrobok presne tak, ako ste ho prevzali (Použite výplňový a výstelkový materiál z originálneho balenia!)

## Montážny pokyn:

- Obalový materiál a malé súčasti uschovávajúte mimo dosahu detí.
- Ubezpečte sa, že podstavec umývadla je na stene namontovaný rovno a pevne.
- Uporabíte primeren silikon za sanitarije.

Povrch všetkých sanitárnych keramických výrobkov sa skladá z tenkej sklovitej vrstvy (glazúra s vysokou teplotou tavenia). Táto glazúra je veľmi tvrdá a odolná. Zabráňte napriek tomu zničeniu tejto glazúry napr. padajúcimi tvrdými predmetmi (nádoby sprejov či parfumov atď.). Takéto údery môžu spôsobiť vznik trhlín a poškodenia povrchu, ktoré sa už nedajú napraviť. Kovové odery, ktoré sú výsledkom kontaktu s bežnými kovovými predmetmi, vyzerajú zväčša ako sivá či čierna šmuha. Často sa však považujú za stopy podobné trhlinám a nedajú sa odstrániť bežnými čistiacimi prostriedkami. Na ich odstránenie odporúčame použiť špeciálnu gumu na sanitárne povrchy alebo drôtenku s trochou vody. Týmto spôsobom sa ich ľahko zbavíte. Alternatívne možno použiť aj prostriedok na čistenie sklokeramických dosiek. (Predtým to však vyskúšajte na nenápadnom mieste.)

## Záruku nemôžete uplatniť v nasledujúcich prípadoch:

- Nesprávne uskladnenie
- Nesprávna montáž
- Pôsobenie extrémnych teplôt alebo silných teplotných výkyvov
- Agresívne chemikálie

Vzduchové bublinky, odtlačky na spodnej strane a farebné odchýlky (ktoré zo vzdialenosti cca 90 cm už nevidno) nemajú žiaden vplyv na použiteľnosť a funkčnosť, preto nie sú dôvodom na reklamáciu, ale sú výsledkom procesu odlievania.

## Bezpodmienečne zabráňte kontaktu s:

- Agresívnymi a abrazívnymi čistiacimi prostriedkami (napr. abrazívne mlieko, abrazívny prášok, čistič odtokov, čistič armatúr, čistič ocele alebo hrncov, oceľová vlna)
- Sodným lúhom
- Silnými rozpúšťadlami ako napr.: acetón, metanol, metylénchlorid, manganistan draselný, trichlóretylén

## Dodržiavajte:

- Upozornenia týkajúce sa utierok z mikrovlákien. Nevhodné utierky z mikrovlákien môžu silno poškodiť umývadlo.
- S cieľom zabrániť presakovaniu vody je potrebné utesniť oblasti v miestach pripojenia.
- Oblasti v miestach pripojenia krycej dosky (skrinky pod umývadlo) k iným skrinkám a plochám stien sa musia utesniť silikónom (alebo iným vhodným tesniacim tmelom).

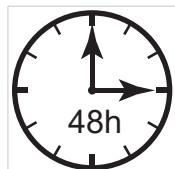

Pred montážou nechajte umývadlo cca 48 hodín aklimatizovať na izbovú teplotu.



Umývadlo namontujte použitím sanitárneho silikónu v súlade s montážnym krokom. Je to z dôvodu bezpečnosti, vyrovnáva nerovnosti a pomáha predchádzať škodám spôsobeným vodou.

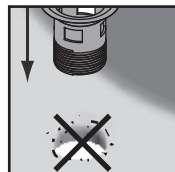

Dbajte na to, aby sa pri montáži odtokového ventilu nenachádzali na okraji otvoru žiadne nečistoty. Lokálne zvýšene napätie vyplývajúce z kontaktu s tvrdými materiálmi ako je kov môže rýchlo viesť k rozbitiu.

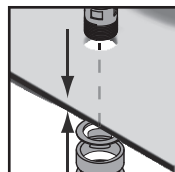

Odporúčame použiť vhodný tesniaci materiál (gumené alebo plastové príložky), resp. trvalo plastický tesniaci tmel (inštalácia súprava pre horúcu a studenú vodu), aby sa predišlo vzniku trhlín spôsobených napätím v oblasti armatúry a odtoku. Dbajte na to, aby bol upevňovací materiál vhodný pre použitie na umývadle.



Umývadlo nepoužívajte na cvičenie, sedenie ani ako rebrík.

Spoštovani kupec,  
čestitamo vam ob nakupu našega elegantnega umivalnika iz keramike.

Ne pozabite, da je treba izdelek pred montažo preveriti glede poškodb, ki lahko nastanejo med prevozom. V primeru reklamacije shranite embalažo. Za škodo na že nameščenih izdelkih, ki je nastala zaradi nepravilne uporabe, ne prevzemamo jamstva! Za morebitno vračanje izdelek zapakirajte točno tako, kot ste ga prejeli (Uporabite polnilni oblazinjeni material originalne embalaže!).

### Navodilo za montažo:

- Embalažni material in majhne dele hranite izven dosega otrok.
- Prepričajte se, da je podnožje umivalnika ravno in fiksno nameščeno na steno.
- Použite vhodni sanitarni silikón.

Površina vseh izdelkov sanitarne keramike je iz tanke, steklu podobne plasti (glazura z visokim tališčem). Ta glazura je zelo trda in neobčutljiva. Vendar pa se izogibajte uničenju te glazure, na primer zaradi padca trdih predmetov (dezodoranti ali parfumi itd.). Takšni udarci lahko povzročijo razpoke in poškodbe površine, ki jih ni mogoče popraviti. Kovinske odrgnine, ki so posledica stika z vsakdanjimi predmeti, lahko običajno prepoznamo kot sive ali črne ostanke. Te so pogosto zaznajo kot sledi, podobne razpokam, in jih ni mogoče odstraniti z običajnimi čistilnimi sredstvi. Za odstranjevanje je priporočljivo uporabiti posebno sanitarno radirko ali čistilno gobico in malo vode, da jih odstranite brez težav. Uporabite lahko tudi čistilo za površine iz cerana. (Pred tem pa ga preizkusite na neopaznem mestu.)

### Jamstva ni mogoče uveljaviti pri:

- nepravilnem shranjevanju,
- napačni vgradnji,
- učinkovanju ekstremnih temperatur ali močnih temperaturnih nihanjih,
- agresivnih, kemičnih sredstvih.

Zračni mehurčki, odtisi na spodnji strani in barvna odstopanja (ki jih ni več mogoče videti z razdalje približno 90 cm) nimajo vpliva na uporabnost in funkcionalnost, zato ne predstavljajo razloga za reklamacijo, ampak so posledica postopka vlivanja.

### Obvezno preprečite stik z:

- agresivnimi in abrazivnimi čistilnimi sredstvi (npr. čistilno mleko, čistilni prah, čistilo za odtoke, čistilo za pipe, čistilo za jeklo ali lonce, jeklena volna),
- natrijevim lugom,
- močnimi topili, kot so npr. aceton, metanol, metilenklorid, kalijev permanganat, trikloretilen.

### Upošteвайте:

- navodila za krpe iz mikrovlaknen. Neprimerne krpe iz mikrovlaknen lahko močno poškodujejo umivalnik.
- Da bi preprečili plazenje vode, je treba priključna območja zatesniti.
- Priključno območje prekrivne plošče umivalnika do drugih omar in stenskih površin je treba zaščititi s silikonom (ali drugo primerno tesnilno maso).



Przed montażem należy pozostawić umywalkę na ok. 48 godzin w temperaturze pokojowej celem aklimatyzacji.



Zamontować umywalkę za pomocą silikonu sanitarnego zgodnie z etapem instalacji. Służy to bezpieczeństwu, wyrównuje nierówności i pomaga zapobiegać szkodom wyrządzonym przez wodę.

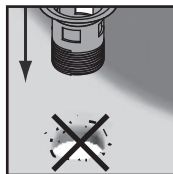

Podczas montażu spustu umywalki należy zwrócić uwagę, czy na krawędzi otworu nie ma zanieczyszczeń. Miejscowe naprężenia spowodowane kontaktem z twardymi materiałami, takimi jak metal, mogą szybko doprowadzić do pęknięcia.

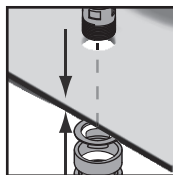

Aby uniknąć pęknięć naprężeniowych w obszarze armatury i odpływu, zaleca się zastosowanie odpowiedniego materiału uszczelniającego (wkładki gumowe lub z tworzywa sztucznego) lub trwale plastycznej masy uszczelniającej z tworzywa sztucznego (zestaw montażowy do wody ciepłej i zimnej). Upewnić się, że materiał mocujący jest odpowiedni do zastosowania na umywalce.



Nie należy używać umywalki jako przyrządu gimnastycznego, siedziska lub stopnia.

Vážený zákazníku,  
blahopřejeme vám ke koupi našeho elegantního keramického umyvadla.

Vezměte prosím na vědomí, že před montáží je potřeba zkontrolovat, zda nedošlo při přepravě k poškození výrobku. Obal si prosím uschovejte pro případ reklamace. Za škody vzniklé na již namontovaných výrobcích nebo v důsledku nesprávného zacházení neručíme! V případě zaslání zboží zpět jej prosím zabalte stejně tak, jak jste jej obdrželi. (Použijte výplňový a polstrovací materiál z originálního obalu!)

## Pokyny k montáži:

- Obalový materiál a malé části uchovávejte mimo dosah dětí.
- Ujistěte se, že podstavec umyvadla je rovný a pevně připevněný ke stěně.
- Použijte vhodný sanitární silikon.

Povrch všech výrobků sanitární keramiky se skládá z tenké sklovité vrstvy (glazura s vysokou teplotou tavení). Tato glazura je velmi tvrdá a odolná. Přesto dbejte na to, aby nedošlo k porušení této glazury např. padajícími tvrdými předměty (deodoranty nebo parfémové nádoby atd.). Nárazy mohou vést k prasknutí a poškození povrchu, které nelze odstranit. Kovový otěr, který vzniká při kontaktu s běžnými kovovými předměty, obvykle vypadá jako šedé nebo černé šmouhy. Často se jedná o stopy podobné trhlinám a nelze je odstranit běžnými čisticími prostředky. K odstranění doporučujeme použít speciální gumu na gumování sanitárních povrchů nebo kuchyňskou houbu s trochou vody, abyste tyto skvrny bez problémů odstranili. Případně lze použít i prostředek k čištění sklokeramických varných desek. (Předtím ho však vyzkoušejte na nenápadném místě.)

## Záruku nemůžete uplatnit v těchto případech:

- nesprávné skladování
- chybná instalace
- působení extrémních teplot nebo silných výkyvů teploty
- použití agresivních chemických prostředků

Vzduchové bubliny, otisky na spodní straně a barevné odchylky (které již nelze vidět ze vzdálenosti přibližně 90 cm) nemají žádný vliv na užitkovost a funkčnost. Proto nepředstavují důvod k reklamaci, nýbrž jsou výsledkem procesu odlévání.

## Prosím, vyhněte se bezpodmínečně kontaktu s:

- agresivními a abrazivními čisticími prostředky (např. čisticí krém, čisticí prášek, čistič odtoků, čistič na armatury, čistič oceli nebo hrnců, drátěnka).
- sodným louhem
- silnými rozpouštědly, např. aceton, metanol, metylenchlorid, manganistan draselný, trichloretylen

## Respektujte prosím:

- pokyny pro textilie z mikrovláken. Nevhodné textilie z mikrovláken mohou vážně poškodit umyvadlo.
- Aby se zabránilo zatékání a vzlínání vody, musí být spoje utěsněny.
- Napojení krycí desky (umyvadelového stolu) k jiným skříňkám a povrchům stěn musí být utěsněno silikonem (nebo jinou vhodnou těsnicí hmotou).

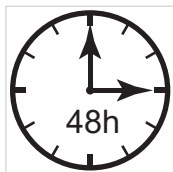

Před montáží se musí umyvadlo nechat zhruba 48 hodin aklimatizovat na pokojovou teplotu.



Umyvadlo namontujte podle postupu montáže s použitím sanitárního silikonu. Ten slouží k zajištění bezpečnosti, vyrovnává nerovnosti a pomáhá předcházet škodám způsobeným vodou.

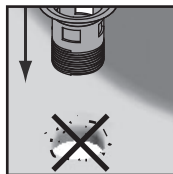

Dbejte prosím na to, aby se po namontování odtokového ventilu nenacházely na okraji otvoru žádné nečistoty. Lokální vyšší tlak v důsledku kontaktu s tvrdými materiály, jako je kov, může rychle vést k rozbití.

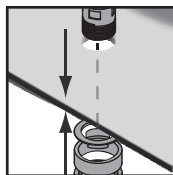

Doporučujeme použít vhodný těsnicí materiál (gumové nebo plastové příložky), resp. trvale plastickou těsnicí hmotu (instalační sada pro horkou a studenou vodu), aby se předešlo vzniku trhlin způsobených napínáním v oblasti armatury a odtoku. Dbejte na to, aby byl upevňovací materiál vhodný k použití na umyvadle.



Umyvadlo nepoužívejte ke cvičení, sedění a ani jako žebřík.

Igen tisztelt Ügyfelünk!

Gratulálunk az elegáns kerámia mosdókagylónk megvásárlásához.

Felhívjuk figyelmét, hogy a beépítés előtt ellenőrizni kell a terméket szállítási sérülések tekintetében. Panasz esetére kérjük, őrizze meg a csomagolást. Nem vállalunk felelősséget a már beszerelt termékekben keletkezett vagy a szakszerűtlen kezelésből eredő károkért! Az esetleges visszaszállításhoz kérjük, hogy a terméket pontosan úgy csomagolja be, ahogyan megkapta. (Használja az eredeti csomagolás kitöltő és kibéleelő anyagát!)

## Beépítési megjegyzés:

- Tartsa távol a gyermekektől a csomagolóanyagokat és az apró alkatrészeket.
- Győződjön meg róla, hogy a mosdó tartószerkezete egyenes és fixen a falhoz van rögzítve.
- Használjon megfelelő szaniter szilikont.

Minden szaniter kerámiatermék felülete vékony, üvegszerű rétegből (magas olvadáspontú máz) áll. Ez a máz nagyon kemény és ellenálló. Kerülje azonban a máz tönkretételét, pl. leeső kemény tárgyak (dezodor vagy parfüm) által. Az ilyen ütések repedésekhez és a felület javíthatatlan sérüléseihez vezethetnek. A használati tárgyakkal való érintkezésből származó fémkopások általában szürke vagy fekete maradványok formájában ismerhetők fel. Ezek gyakran repedészerű foltokként érzékelhetők, és hagyományos tisztítószerrel nem távolíthatók el. eltávolításukhoz javasolt speciális szaniter radírt vagy súrolószivacsot és némi vizet alkalmazni a gond nélküli eltávolításuk érdekében. Alternatívaként kerámialap-tisztítószer is alkalmazható. (Előzőleg azonban próbálja ki egy feltűnésmentes részen.)

## A következő esetekben nem érvényesíthető garancia:

- Szakszerűtlen tárolás
- Helytelen beépítés
- Szélsőséges hőmérséklet vagy nagy hőmérséklet-ingadozás hatása
- Agresszív, vegyi anyagok.

A légbuborékok, a mosdó alján található foltok és színelterések (amelyek kb. 90 cm távolságból már nem láthatók) nem befolyásolják a mosdó használatát és funkcionalitását, ezért nem képezhetik reklamáció alapját; ezek a jelenségek az öntési folyamatból adódnak.

## Kérjük, feltétlenül kerülje az érintkezést a következő szerekkel:

- Agresszív és súroló hatású tisztítószer (pl. súrolótej, súrolópor, lefolyótisztító, csaptisztító, acél- vagy edénytisztító, acélgyapot).
- Nátronlúg
- Erős oldószerek, pl. aceton, metanol, metilén-klorid, kálium-permanganát, triklór-etilén

## Kérjük, vegye figyelembe a következőket:

- a mikroszálás kendőkre vonatkozó utasítások. Az alkalmatlan mikroszálás kendők súlyos kárt tehetnek a mosdókagylóban.
- a víz kúszóképességének megakadályozása érdekében lássa el tömítéssel a csatlakozási területeket.
- a (mosdókagyló) fedőlapjának más szekrényekkel és falfelületekkel való érintkezési területét szilikonnal (vagy más megfelelő tömítőmasszával) kell tömíteni.

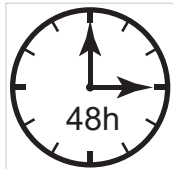

A beépítés előtt hagyja a mosdókagylót kb. 48 órán át szobahőmérsékleten akklimatizálódni.



A mosdókagylót szaniterszilikonnal építse be a beépítési lépésnek megfelelően. Ez a biztonságot szolgálja, kiegyenlíti az egyenetlenségeket és segít a vízkárok megelőzésében.

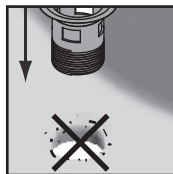

Kérjük, ügyeljen arra, hogy a lefolyócsésze beépítésekor ne legyen semmilyen szennyeződés a lyuk peremén. A kemény anyagokkal, például fémmel való érintkezésből eredő helyi feszültségcsúcsok gyorsan töréshez vezethetnek.

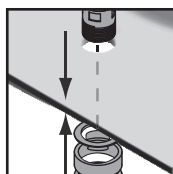

A csap és lefolyó területén a feszültség okozta repedések elkerülése érdekében ajánlott megfelelő tömítőanyagot (gumi vagy műanyag betétek), illetve tartósan plasztikus tömítőmasszát (hideg- és melegvízes kitt tömítés) használni. Ügyeljen arra, hogy a rögzítőanyag alkalmas a mosdókagyló számára történő alkalmazásra.



Ne használja a mosdókagylót tornaszerként, ülőalkalmatosságként vagy létrahelyettesítőként.